

## ПРИНЦИП ФОРМИРОВАНИЯ КОДИРОВКИ КРЮЧКОВ

## THE PRINCIPLE OF FORMATION OF HANGERS

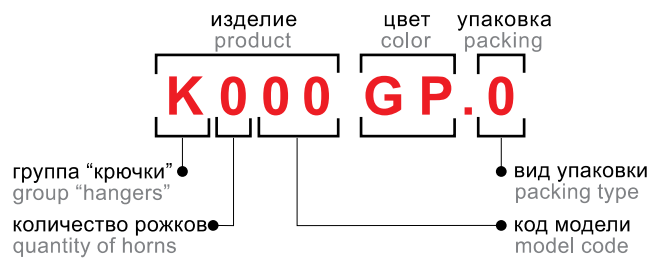

вид упаковки (комплектация) packing type (complete set)		код упаковки packing code									
полиэтиленовый пакет (шт.) plastic package (pcs.)		1	2	3	4	5	6	7	8	9	10
картонная подложка cardboard bottom layer		+	+	+	+	+	+	+	+	+	+
количество (шт.) quantity (pcs.)				+	+	+					
крепёж fixtures	шуруп (саморез) 4*20 (шт.) self-tapping screw 4*20 (pcs.)	1	1	1	2	2	1	1	1	2	1
	шуруп (саморез) 4*22 (шт.) self-tapping screw 4*22 (pcs.)		2	2	4						
	шуруп (саморез) 4*25 (шт.) self-tapping screw 4*25 (pcs.)										4
	шуруп (саморез) 3*20 (шт.) self-tapping screw 3*20 (pcs.)					4	2				

### K203

Крючок одежды двухрожковый, металлический. Максимально допустимая нагрузка - 9,6 кг.  
Two-horn metal hanger for clothes. Maximum bearing capacity up to 9,6 kg.

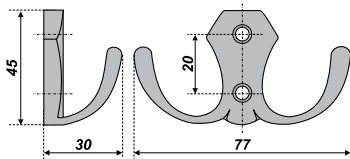

код code				упаковка (шт.) packing (pcs.)
K203GP.2	K203CP.2	K203SC.2	K203AB.2	40

### K206

Крючок одежды двухрожковый, металлический. Максимально допустимая нагрузка - 10 кг.  
Two-horn metal hanger for clothes. Maximum bearing capacity up to 10 kg.

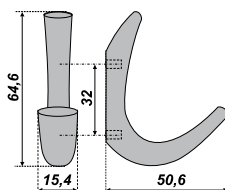
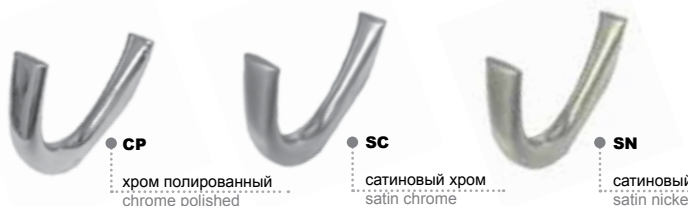

код code				упаковка (шт.) packing (pcs.)
K206CP.10	K206SC.10	K206SN.10		25

K207

Крючок одежный двухрожковый, металлический.  
Максимально допустимая нагрузка - 3 кг.

Two-horn metal hanger for clothes. Maximum bearing capacity up to 3 kg.

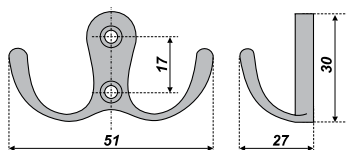

код code				упаковка (шт.) packing (pcs.)
K207GP.7	K207CP.7	K207SC.7	K207AB.7	50

K208

Крючок одежный двухрожковый, металлический.  
Максимально допустимая нагрузка - 10 кг.

Two-horn metal hanger for clothes. Maximum bearing capacity up to 10 kg.

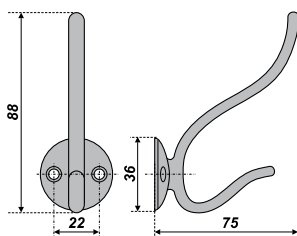

код code			упаковка (шт.) packing (pcs.)
K208GP.6	K208CP.6	K208SC.6	25

K209

Крючок одежный двухрожковый, металлический.  
Максимально допустимая нагрузка - 10 кг.

Two-horn metal hanger for clothes. Maximum bearing capacity up to 10 kg.

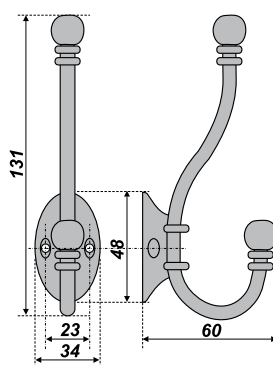

код code	упаковка (шт.) packing (pcs.)
K209AB.6	25

K210

Крючок одежный двухрожковый, металлический.  
Максимально допустимая нагрузка - 9,6 кг.

Two-horn metal hanger for clothes. Maximum bearing capacity up to 9,6 kg.

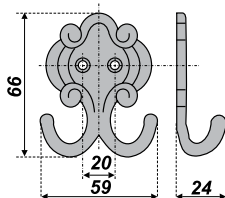

код code	упаковка (шт.) packing (pcs.)
K210AB.6	25

K204

Крючок одежный двухрожковый, металлический.  
Максимально допустимая нагрузка - 10 кг.  
Two-horn metal hanger for clothes.  
Maximum bearing capacity up to 10 kg.

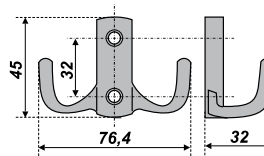
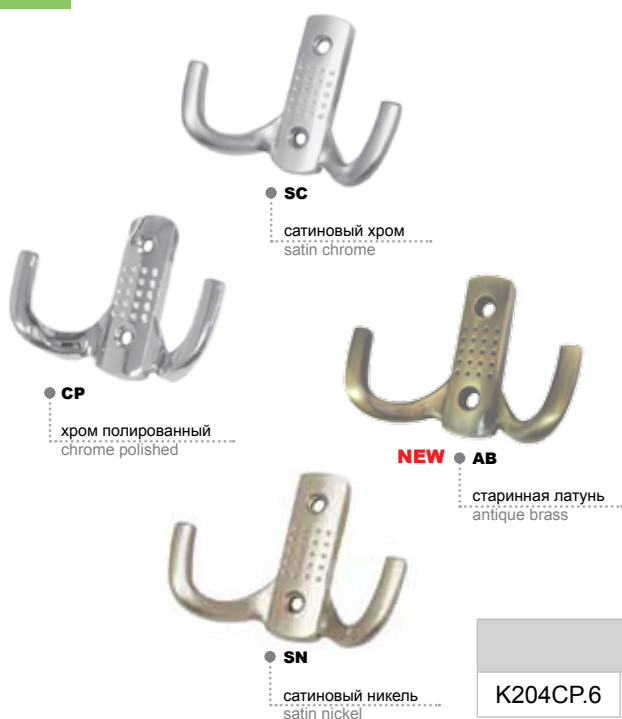

				ед. pcs.	упаковка (шт.) packing (pcs.)
K204CP.6	K204SC.6	K204SN.6	K204AB.6	66	25

K305

Крючок одежный трехрожковый, металлический.  
Максимально допустимая нагрузка - 10 кг.  
Three-horn metal hanger for clothes.  
Maximum bearing capacity up to 10 kg.

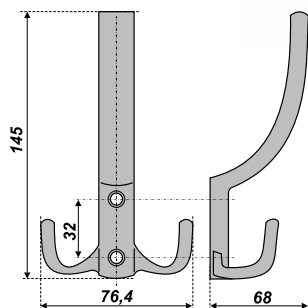
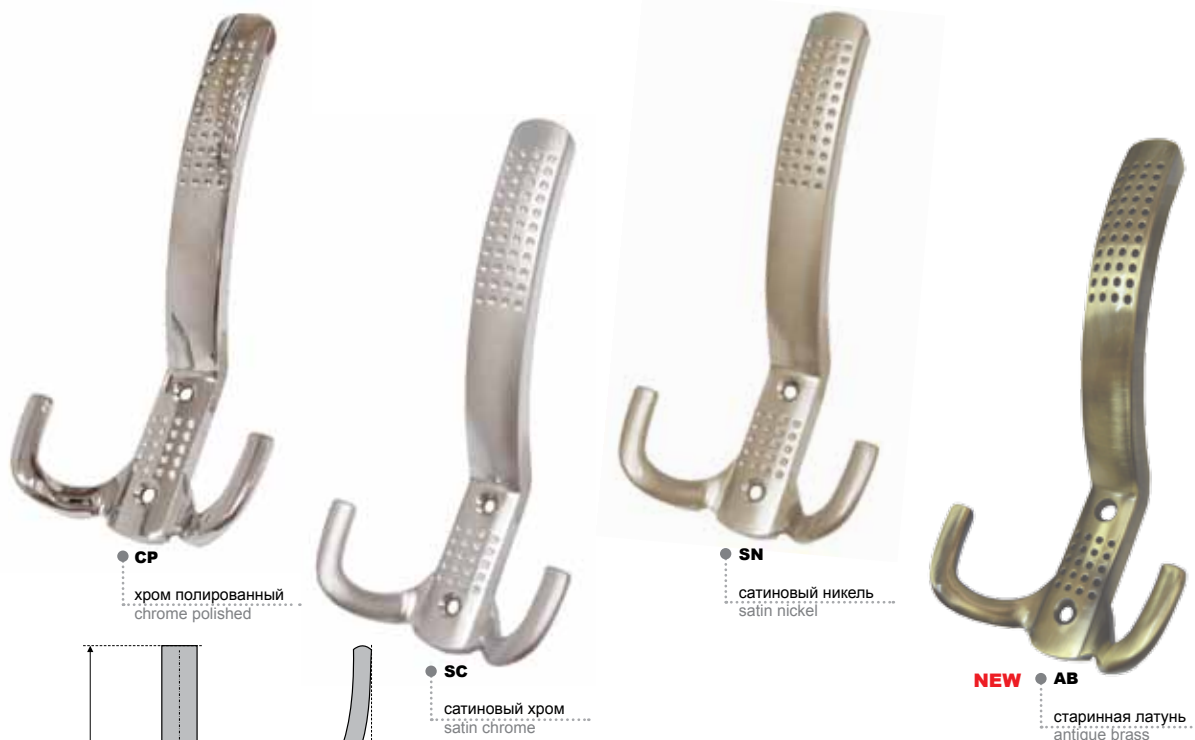

код code				ед. pcs.	упаковка (шт.) packing (pcs.)
K305CP.6	K305SC.6	K305SN.6	K305AB.6	125	20

K302

Крючок одежный трехрожковый, металлический.  
 Максимально допустимая нагрузка - 6,2 кг.  
 Three-horn metal hanger for clothes.  
 Maximum bearing capacity up to 6,2 kg.



код code					упаковка (шт.) packing (pcs.)
K302CP.6	K302SC.6	K302SN.6	K302GP.6	K302AB.6	73

K303

NEW

Крючок одежный трехрожковый, металлический.  
 Максимально допустимая нагрузка - 6,2 кг.  
 Three-horn metal hanger for clothes.  
 Maximum bearing capacity up to 6,2 kg.

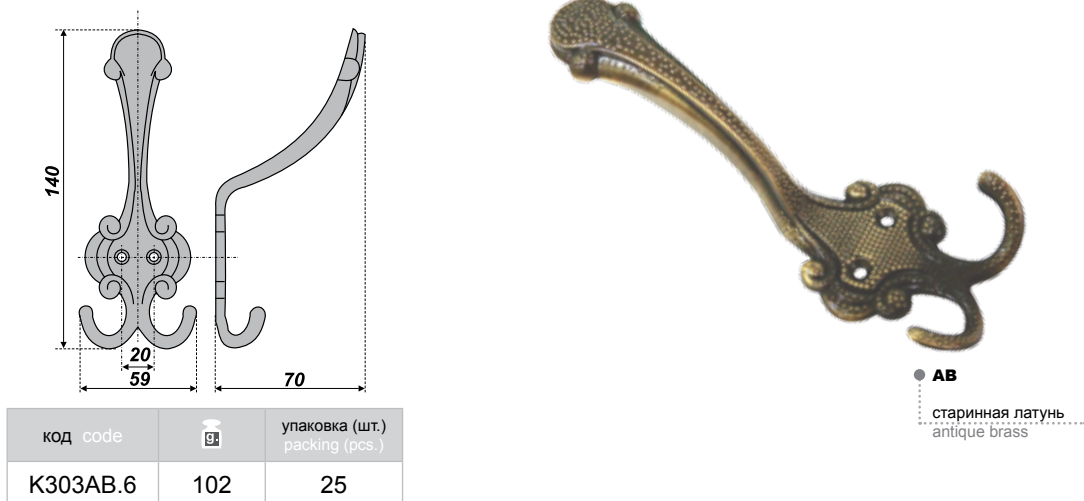

код code	упаковка (шт.) packing (pcs.)
K303AB.6	102